

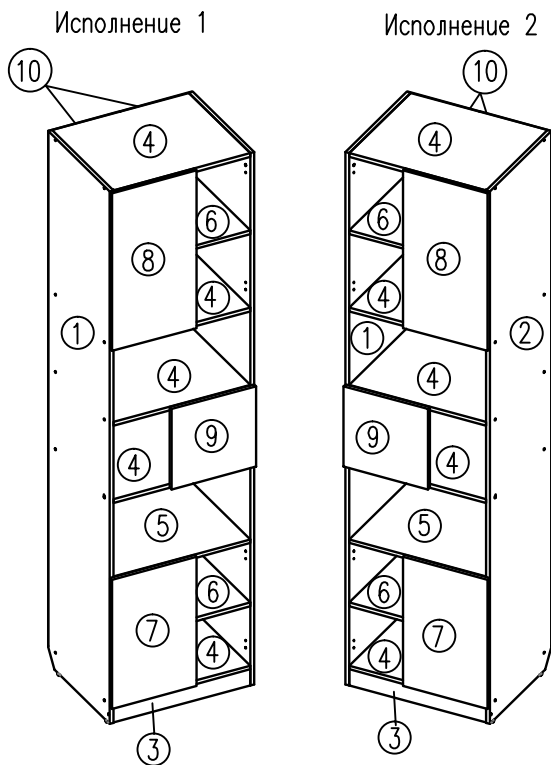









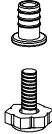

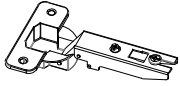
ООО "Уют Сервис"
 тел.(812)336-89-90
 Серия Мебели "Гарун"
 Стеллаж арт.307

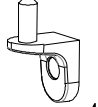

№1. Стяжка 7x50  22шт.	№2. Опора регулир.  4шт.	№3. Ключ  1шт.	№4. Евровинт 6x11  4шт.	№5. Петля накладная  6шт.	№6. Монтажная планка  6шт.	№7. Саморез 4x16  12шт.
№8. Полкодержатель  8шт.	№9. Полкодержатель угловой  4шт.	№10. Гвозди  80шт.	№11. Заглушка d5  8шт.	№12. Заглушка d14  11шт.	№13. Соединит. планка  1шт.	

Уважаемый покупатель.

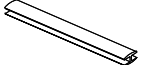
Для удобства транспортировки и предохранения от повреждения мебель поставляется в разобранном виде. В целях повышения надежности и долговечности изделий, улучшения их качества, повышения эстетичности и комфортности, производитель оставляет за собой право совершенствования конструкции изделий, замены крепежной фурнитуры без внесения изменений в настоящую инструкцию. Прежде чем приступить к сборке, внимательно ознакомьтесь с настоящей инструкцией.

Правила сборки.

Сборку следует производить на ровном полу, покрытом тканью или бумагой, во избежание повреждений кромок и загрязнения мебели. Необходимо соблюдать осторожность, чтобы не повредить поверхности деталей. Крепление деталей должно быть прочным, без допусков на качание.

Подготовка к сборке.

1. Проверьте комплектность каждого пакета.
2. Проверьте наличие фурнитуры и метизов.
3. Перед началом сборки необходимо определить расположение деталей в изделии в соответствии со схемой сборки.

Рекомендации по сборке, эксплуатации и уходу за мебелью.

1. Мебель рекомендуется эксплуатировать в помещениях с температурой не ниже +10°C и влажностью 65±15 %.
2. Изделие не рекомендуется устанавливать вблизи сырых стен или источников тепла (печей, батарей или других отопительных приборов). Не проливать жидкости на поверхности изделия!
3. Соединения с помощью винтов, шурупов, и стяжек необходимо периодически проверять и производить их затяжку.
4. Удаление пыли с поверхности мебели следует производить сухой мягкой тканью или специальными салфетками. Для сохранения внешнего вида мебели рекомендуется периодически производить обработку поверхностей специальными составами, предназначенными для ухода за мебелью, в соответствии с инструкцией по их применению. Выполнение данных условий позволит в течении длительного времени сохранить эстетические и эксплуатационные качества наших изделий.

Гарантии изготовителя:

1. Приобретая изделия мебели, убедитесь в отсутствии механических повреждений.
2. Компания несет ответственность за соответствие товара предъявленным требованиям, при условии соблюдения правил транспортировки, сборки и ухода за мебелью.
3. Претензии от покупателей принимаются магазинами, продавшими товар в течении 24 месяцев со дня продажи, с обязательным приложением товарного чека и упаковочного талона.

Благодарим Вас за покупку и выражаем уверенность, что при соблюдении правил сборки и условий эксплуатации мебель будет надежно служить Вам в течении длительного времени.

№п/п	Обозначение	Наименование	Длина	Ширина	Толщина	К-ВО
1	30701	Бок левый	2282	494	16	1
2	30702	Бок правый	2282	494	16	1
3	30726	Плинтус	568	70	16	1
4	30707	Горизонт	568	494	16	5
5	30708	Горизонт	568	494	16	1
6	30721	Полка	568	494	16	2
7	30780	Дверь	554	350	16	1
8	30781	Дверь	675	350	16	1
9	30782	Дверь	344	350	16	1
10	30730	Стенка задняя	2209	297	3,20	2

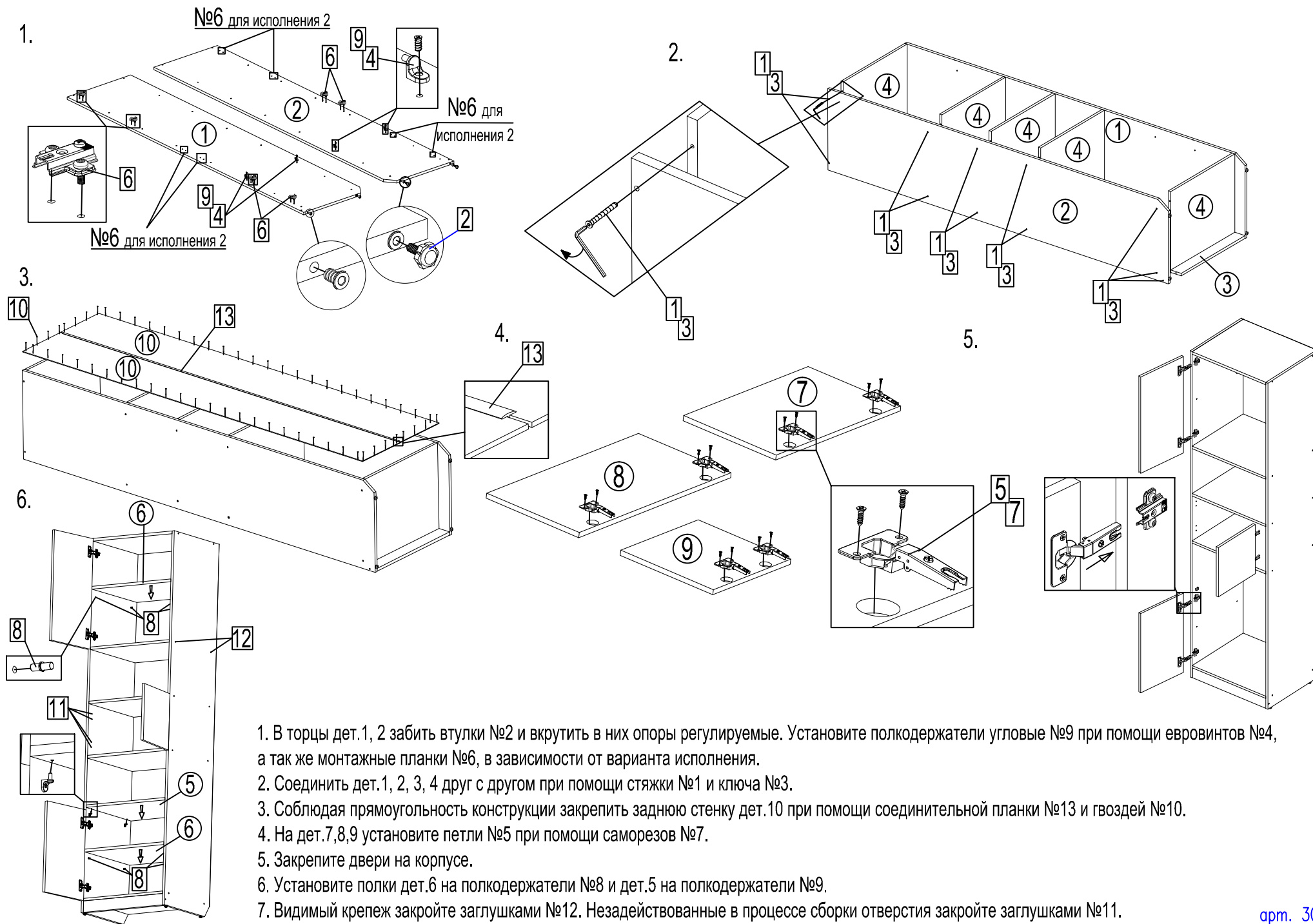

1. В торцы дет. 1, 2 забить втулки №2 и вкрутить в них опоры регулируемые. Установите полкодержатели угловые №9 при помощи евровинтов №4, а так же монтажные планки №6, в зависимости от варианта исполнения.
2. Соединить дет. 1, 2, 3, 4 друг с другом при помощи стяжки №1 и ключа №3.
3. Соблюдая прямоугольность конструкции закрепить заднюю стенку дет. 10 при помощи соединительной планки №13 и гвоздей №10.
4. На дет. 7, 8, 9 установите петли №5 при помощи саморезов №7.
5. Закрепите двери на корпусе.
6. Установите полки дет. 6 на полкодержатели №8 и дет. 5 на полкодержатели №9.
7. Видимый крепеж закройте заглушками №12. Недействующие в процессе сборки отверстия закройте заглушками №11.