

ООО "Уют Сервис"
 тел.(812)336-89-90
Серия Мебели"Гарун К"
 Стол (с ящиком) арт.771

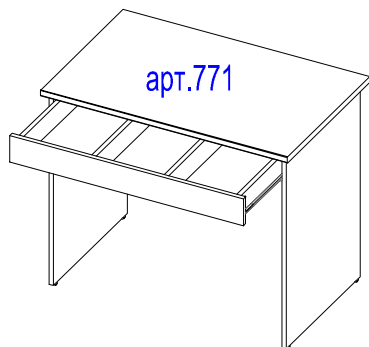

Набор мебели для общей комнаты "Гарун К"
Стол арт.771

Изготовитель: ООО "Уют Сервис"

197374, Санкт-Петербург, ул.Мебельная, дом 5, лит. Б,
 помещение 05Н, тел. (812) 336-89-90

ГОСТ 16371-93, ГОСТ 19917-93

Протокол испытаний №678-7104-2017 от 21.04.2017

Испытательная лаборатория промышленной продукции АНО "ЦСИ "Метроном"
 (рег. № RA.RU.21DM80 от 11.04.2016г.)

Протокол испытаний №3567.02/17 от 20.04.2017г. Испытательная лаборатория
 Филиала ТОО "КазСерТест" в городе Чебоксары РФ, Чувашская республика
 (ат.аккр. № KZ.И.00.1699 от 02.02.2016г.)

ДЕКЛАРАЦИЯ О СООТВЕТСТВИИ

ЕАЭС N RU Д-РУ.МН33.В.00302 от 24.04.2017

срок действия: до 23.04.2020г.











дата выпуска:

ОТК

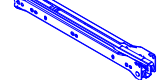

Порядок сборки

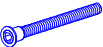
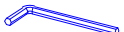
- Выберите положение столешницы (столешницу можно установить в трех положениях: свес слева, свес справа и свес с 2-х сторон относительно боковин стола) и вкрутите дюбель эксцентрика №2 -в схеме сборки указано положение столешницы "Свес с 2-х сторон". В боковины так же необходимо вкрутить дюбеля эксцентриков №2, установить шканти №3, установить эксцентрики №1. Прикрутить роликовые направляющие №7 при помощи евровинтов №8. В торцы боковин установить футорки №6 и вкрутить в них подпятники №5. В задний щит установить эксцентрики №1.
- Собрать ящик как показано на схеме. На посадочные места передней стенки ящика установить дюбеля эксцентриков №2, штанты №3. В боковые стенки ящика установить эксцентрики №1. Переднюю стенку ящика соединить с перегородками и с боковыми стенками и закрепить поворотом эксцентриковой стяжки по часовой стрелки. Закрепить заднюю стенку ящика при помощи стяжки №10 и ключа №12. В паз передней стенки ящика установить дно ящика, закрепив его гвоздями №12, как показано на схеме. С помощью саморезов №9 закрепить на ящике роликовые направляющие №7.
- Собрать стол по рисунку, фиксируя детали поворотом эксцентриков №1 по часовой стрелки. Установить ящик в стол. Места крепления закрыть заглушками.
- Вырезать этикетку и прикрепить снаружи на заднюю стенку.

№1. Эксцентрик  10шт.	№2. Дюбель к эксцентрику  10шт.	№3. Шкант 8x30  14шт.	№4. Заглушка d17  4шт.	№5. Подпятник регулируемый М6  4шт.	№6. Футорка металл. М6  4шт.	№7. Направляющие 400мм  1компл.
№8. Евровинт 6x11  4шт.	№9. Саморез 4x16  4шт.	№10. Стяжка 7x50  2шт.	№11. Ключ  1шт.	№12. Гвозди  24шт.		

Уважаемый покупатель.

Для удобства транспортировки и предохранения от повреждения мебель поставляется в разобранном виде.

В целях повышения надежности и долговечности изделий, улучшения их качества, повышения эстетичности и комфортности, производитель оставляет за собой право совершенствования конструкции изделий, замены крепежной фурнитуры без внесения изменений в настоящую инструкцию. Прежде чем приступить к сборке, внимательно ознакомьтесь с настоящей инструкцией.

Правила сборки.

Сборку следует производить на ровном полу, покрытом тканью или бумагой, во избежание повреждений кромок и загрязнения мебели.

Необходимо соблюдать осторожность, чтобы не повредить поверхности деталей.

Крепление деталей должно быть прочным, без допусков на качание.

Подготовка к сборке.

- Проверьте комплектность каждого пакета.
- Проверьте наличие фурнитуры и метизов.
- Перед началом сборки необходимо определить расположение деталей в изделии в соответствии со схемой сборки.

Рекомендации по сборке, эксплуатации и уходу за мебелью.

- Мебель рекомендуется эксплуатировать в помещениях с температурой не ниже +10°C и влажностью 65+-15 %.
- Изделие не рекомендуется устанавливать вблизи сырых стен или источников тепла (печей, батарей или других отопительных приборов). Не проливать жидкости на поверхности изделия!
- Соединения с помощью винтов, шурупов, и стяжек необходимо периодически проверять и производить их затяжку.
- Удаление пыли с поверхности мебели следует производить сухой мягкой тканью или специальными салфетками. Для сохранения внешнего вида мебели рекомендуется периодически производить обработку поверхностей специальными составами, предназначенными для ухода за мебелью, в соответствии с инструкцией по их применению. Выполнение данных условий позволит в течении длительного времени сохранить эстетические и эксплуатационные качества наших изделий.

Гарантии изготовителя:

- Приобретая изделия мебели, убедитесь в отсутствии механических повреждений.
- Компания несет ответственность за соответствие товара предъявленным требованиям, при условии соблюдения правил транспортировки, сборки и ухода за мебелью.
- Претензии от покупателей принимаются магазинами, продавшими товар в течении 24 месяцев со дня продажи, с обязательным приложением товарного чека и упаковочного талона.

Благодарим Вас за покупку и выражаем уверенность, что при соблюдении правил сборки и условий эксплуатации мебель будет надежно служить Вам в течении длительного времени.

